

Αναδιάρθρωση ΑΓΟΡΑΣ ΠΑΡΑΓΩΓΩΝ

10/03/2014

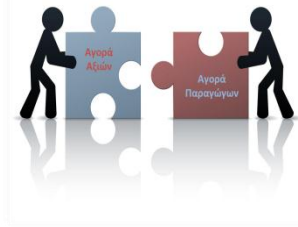

Έκδοση 3.6



Συνοπτική περιγραφή ΕΡΓΟΥ

Έχοντας παραπάνω από 13 χρόνια **εμπειρία** στην Λειτουργία της Αγοράς Παραγώγων

... με βασική επιδίωξη να γίνουν οι απαραίτητες προσαρμογές στις επερχόμενες αλλαγές στο Θεσμικό Πλαίσιο (European Market Infrastructure Regulation – EMIR & ESMA Guidelines)

...λαμβάνοντας υπόψη και υλοποιώντας τα αιτήματα των συμμετεχόντων (Μελών, Εκκαθαριστικών μελών κτλ) της αγοράς

...με στρατηγικό στόχο την αποτελεσματικότερη αξιοποίηση των πόρων τόσο της ΕΧΑΕ όσο και των συμμετεχόντων στην Αγορά

ΔΡΑΣΗ # 1: Θεσμικές προσαρμογές – Εταιρική και Οργανωτική Αναδιάρθρωση της ΕΤΕΚ

ΔΡΑΣΗ # 2: Λειτουργική Αναδιάρθρωση της Αγοράς Παραγώγων: Νέες Υπηρεσίες - Προϊόντα - Ενιαίες Υποδομές

ΕΡΓΟ: Ανάγκη για «Αναδιάρθρωση & εκσυγχρονισμό της ΑΓΟΡΑΣ ΠΑΡΑΓΩΓΩΝ»

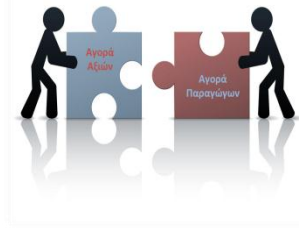

ΔΡΑΣΗ # 1:

Θεσμικές προσαρμογές –
Εταιρική & Οργανωτική
Αναδιάρθρωση της ΕΤΕΚ

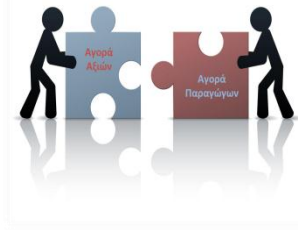

EMIR: Τεχνικά πρότυπα & ελάχιστο περιεχόμενο Κανόνων

- **άρτιο πλαίσιο διακυβέρνησης**, (οργανωτική δομή, γραμμές ευθύνης, διαδικασίες διαχείρισης όλων των κινδύνων, μηχανισμοί εσωτερικού ελέγχου) (Τεχνικά Πρότυπα: CTO/CRO/CCO).
- **πολιτικές και διαδικασίες συμμόρφωσης** με τον Κανονισμό.
- οργανωτική δομή που διασφαλίζει τη **συνέχεια και την εύτακτη λειτουργία**.
- σαφή **διαχωρισμό** μεταξύ των ιεραρχικών σχέσεων της **διαχείρισης κινδύνου και των άλλων εργασιών**.
- **πολιτική αποδοχών** που προωθεί την αποτελεσματική διαχείριση κινδύνων.
- πληροφοριακά συστήματα, **ασφάλεια & ακεραιότητα/εμπιστευτικότητα** των **πληροφοριών**.
- **ρυθμίσεις** διακυβέρνησης, κανόνων και κριτήρια αποδοχής μελών
- **συχνοί και ανεξάρτητοι λογιστικοί έλεγχοι**.



ΕΤΕΚ: Αίτηση αδειοδότησης

Η ΕΤΕΚ προκειμένου να αδειοδοτηθεί κατά EMIR έχει καταθέσει αίτηση το Σεπτέμβριο του 2013 που περιλαμβάνει μεταξύ άλλων:

1. Νέο Κανονισμό Εκκαθάρισης Παραγώγων
2. Αλλαγές στην οργανωτική δομή της ίδιας της ΕΤΕΚ
3. Κάλυψη Χρηματοοικονομικών απαιτήσεων
4. Νέες διαδικασίες διαχείρισης κινδύνου
5. Βελτιώσεις στις εσωτερικές λειτουργίες

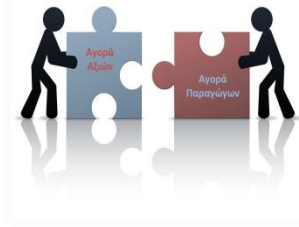

ΔΡΑΣΗ # 2:

Λειτουργική Αναδιάρθρωση
της Αγοράς Παραγώγων: Νέες
Υπηρεσίες - Προϊόντα - Ενιαίες
Υποδομές

Βασικοί Άξονες (1)



1. Βελτίωση αποτελεσματικότητας – κόστους αγοράς

- Μείωση του κόστους λειτουργίας μέσω της χρήσης ενιαίων υποδομών για το σύνολο των υπηρεσιών (trading, clearing, settlement - στις εγχώριες και αλλοδαπές αγορές - Αξιών, Παραγώγων) που προσφέρει ο Όμιλος ΕΧΑΕ στα μέλη του
- Αποτελεσματικότερος μηχανισμός διαχείρισης κινδύνου των εκκαθαριστικών μελών
- Διευκόλυνση στην περαιτέρω συμμετοχή μελών αλλά ΚΑΙ επενδυτών στις προσφερόμενες Αγορές & Προϊόντα
- Τεχνολογική αναβάθμιση υφιστάμενων και παροχή νέων υπηρεσιών οι οποίες εξασφαλίζουν αποτελεσματικότερη χρήση των πόρων (π.χ. κοινό API, κοινό Data Feed, κοινές client εφαρμογές)

Βασικοί Άξονες (2)



2. Υλοποίηση Αιτημάτων συμμετεχόντων

- Απλοποίηση και αποτελεσματικότητα στο Δανεισμό
- Εφαρμογή μηχανισμών αποτροπής του erroneous input στις εντολές
- Υλοποίηση αποτελεσματικότερου μηχανισμού αντιμετώπισης ακραίων συνθηκών (π.χ. Fast market)
- Συνδυαστική και αμεσότερη παρακολούθηση των υποχρεώσεων των Ε.Δ.
- Διεύρυνση προϊόντων, π.χ. μηνιαίες λήξεις σε υφιστάμενα ΣΜΕ και ΔΠ, νέα ΣΜΕ και ΔΠ (ήδη έχει γίνει)
- Ομογενοποίηση διαδικασιών εκκαθάρισης & διακανονισμού (π.χ. διάρθρωση συναλλαγών, μετάθεση εκκαθάρισης / διακανονισμού, κτλ)

3. Προσαρμογή στο νέο θεσμικό πλαίσιο

- Εφαρμογή νέου, σύγχρονου μοντέλου Εκκαθάρισης & Διαχείρισης κινδύνου, συμβατού με τις νέες θεσμικές απαιτήσεις, χωρίς να γίνεται καμία έκπτωση στην ποιότητα των παρεχόμενων υπηρεσιών αλλά και στην συνολική ασφάλεια των συμμετεχόντων στην αγορά

Σημαντικές αλλαγές (τώρα και μετά) Διαπραγμάτευση



ΤΩΡΑ	ΜΕΤΑ
ΔΙΑΠΡΑΓΜΑΤΕΥΣΗ	
Δύο διαφορετικά συστήματα διαπραγμάτευσης για αξίες και παράγωγα	Ένα σύστημα διαπραγμάτευσης για όλα τα προϊόντα (ΟΑΣΗΣ V4.0)
Διαφορετικοί κωδικοί μελών και χρηστών ανά αγορά	Κοινοί κωδικοί μελών και χρηστών ανά αγορά
Χωρίς όρια διακύμανσης τα παράγωγα	Με όρια διακύμανσης τα παράγωγα προκειμένου να προστατεύεται η αγορά από το erroneous input
Δύο διαφορετικά πρωτόκολλα επικοινωνίας συστημάτων αξιών και παραγώγων (ATHEX GW και OMNet API)	Κοινό πρωτόκολλο επικοινωνίας για όλα τα προϊόντα (ATHEX GW)
Ειδική διαπραγμάτευση μέσω API ή τερματικού ORAMA	Ειδική διαπραγμάτευση μόνο μέσω API
Υποστήριξη λήψης τιμών παραγώγων και μέσα από το API παραγώγων	Μη υποστήριξη λήψης τιμών από το κοινό API
Χρησιμοποίηση μόνο του τελευταίου ψηφίου του έτους στην ονοματολογία των παραγώγων (πχ ΕΤΕ4C)	Χρησιμοποίηση των δύο τελευταίων ψηφίων του έτους στην ονοματολογία των παραγώγων (πχ ΕΤΕ14C)
Το ISIN είναι το unique key για εισαγωγή εντολής	Το Αγγλικό σύμβολο ΟΑΣΗΣ ή το BBGID είναι πλέον τα unique keys για εισαγωγή εντολής

Σημαντικές αλλαγές (τώρα και μετά) Δανεισμός



ΤΩΡΑ	ΜΕΤΑ
ΔΑΝΕΙΣΜΟΣ	
Στον δανεισμό μπορούν να συμμετέχουν μόνο τα μέλη αγοράς παραγώγων	Στον δανεισμό μπορούν να συμμετέχουν όλα τα μέλη
Ύπαρξη pool ΕΤΕΚ	Μη ύπαρξη pool ΕΤΕΚ, αλλά συνόλου αξιών διαθέσιμων προς δανεισμό
Ύπαρξη συμβολαίων των 100 μετοχών	Δυνατότητα δανεισμού ακόμα και μίας μετοχής
Δυνατότητα παροχής θετικού margin στους δανειστές	Κατάργηση δυνατότητας παροχής θετικού margin στους δανειστές

Σημαντικές αλλαγές (τώρα και μετά) Εκκαθάριση / Διαχείριση Κινδύνου

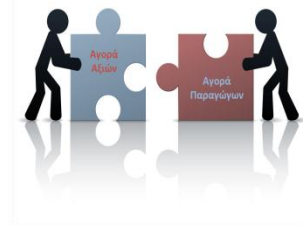

ΤΩΡΑ	ΜΕΤΑ
ΕΚΚΑΘΑΡΙΣΗ / ΔΙΑΧΕΙΡΙΣΗ ΚΙΝΔΥΝΟΥ	
Δύο διαφορετικά συστήματα εκκαθάρισης για αξίες και παράγωγα (ΣΑΤ και DCS)	Ένα σύστημα εκκαθάρισης για όλα τα προϊόντα (ΣΑΤ)
Χωρίς συνεγγύηση κινδύνου	Με συνεγγύηση κινδύνου (ίδρυση κεφαλαίου εκκαθάρισης)
Διαφορετικοί κωδικοί μελών και χρηστών ανά αγορά	Κοινοί κωδικοί μελών και χρηστών ανά αγορά
Υπολογισμός margin αποκλειστικά σε επίπεδο πελάτη	Υπολογισμός margin σε επίπεδο λογαριασμού εκκαθάρισης, όπου υπάρχει η δυνατότητα ομαδοποίησης πελατών (netting αντίθετων θέσεων πελατών)
Διαχείριση κινδύνου μετά την πράξη	Διαχείριση κινδύνου από τη στιγμή εισαγωγής της εντολής μέσω κατανάλωσης διαθέσιμου πιστωτικού ορίου
Μη ύπαρξη Intraday Margin	Ύπαρξη Intraday Margin με συχνή επικοινωνία ΣΑΤ και ΟΑΣΗΣ
Δυνατότητα Rectification στα παράγωγα	Μη δυνατότητα Rectification, αλλά δυνατότητα διάρθρωσης συναλλαγών στα παράγωγα
Μη δυνατότητα μετάθεσης εκκαθάρισης στα παράγωγα	Δυνατότητα μετάθεσης εκκαθάρισης (give up) στα παράγωγα
Μη δυνατότητα μεταφοράς θέσης μεταξύ εκκαθαριστικών μελών από τα ίδια τα μέλη	Δυνατότητα μεταφοράς θέσης μεταξύ εκκαθαριστικών μελών από τα ίδια τα μέλη

Σημαντικές αλλαγές (τώρα και μετά) Data Feed

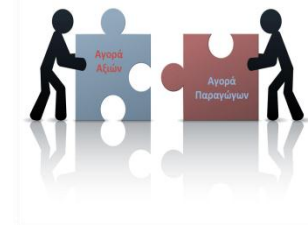

ΤΩΡΑ	ΜΕΤΑ
DATA FEED	
Διαφορετικά data feed specs	Κοινό data feed spec

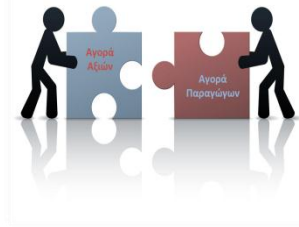

Συμμετοχή και
Διαπραγμάτευση
στην Αγορά
Παραγώγων

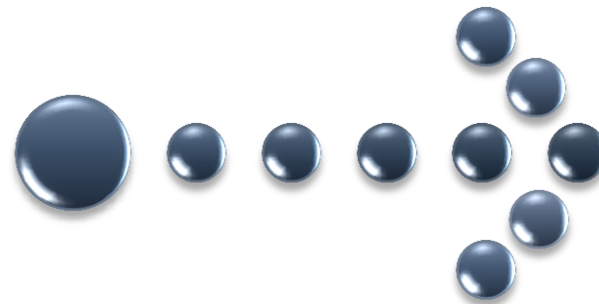

Μέλη – Χρήστες

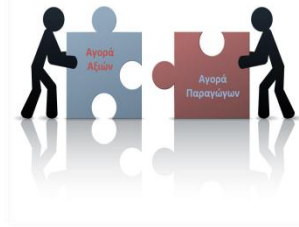

Μέλη



Κοινοί κωδικοί μελών για αγορά αξιών & παραγώγων με λατινικούς χαρακτήρες

Χρήστες



Κοινοί κωδικοί χρηστών για αγορά αξιών & παραγώγων με διαχωρισμό των προσβάσεων τους σε επίπεδο αγοράς ανάλογα με τις επιχειρησιακές ανάγκες

Όρια Διακύμανσης

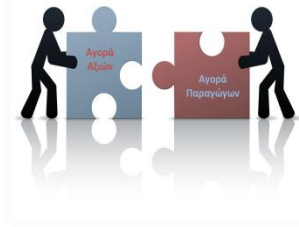

Εισαγωγή ημερήσιων ορίων διακύμανσης στη διαπραγμάτευση των ΣΜΕ & ΔΠ

ΣΜΕ:

35% από το χθεςινό fixing price. Όπου δεν υπάρχει fixing price, η θεωρητική τιμή

ΔΠ:

- ▶ Υπολογίζεται το 35% επί του underlying (τιμή X)
- ▶ Υπολογίζεται η θεωρητική τιμή της κάθε σειράς (τιμή Y)
 - Limit up = $Y+X$
 - Limit down = $Y-X$ (min €0,001)

Παρακολούθηση Κινδύνου κατά τη διάρκεια των συναλλαγών

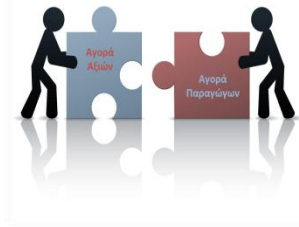

- ❑ Το σύνολο των διαθέσιμων εγγυήσεων ανά μέλος μείον τις απαιτήσεις για margin καθορίζουν το **ημερησίως διαθέσιμο Πιστωτικό όριο**
- ❑ Το πιστωτικό όριο μπορεί να **κατανεμηθεί** από τα Ε.Μ σε υπολογαριασμούς εκκαθάρισης και Μ.Δ.
- ❑ Κατά την εισαγωγή της εντολής, εκτός του κωδικού ΟΑΣΗΣ, είναι υποχρεωτική η συμπλήρωση του αντίστοιχου υπό-λογαριασμού εκκαθάρισης άρα και κάθε συναλλαγή από την στιγμή της πραγματοποίησής της θα έχει ένα συνδεδεμένο **υπολογαριασμό εκκαθάρισης από τον οποίο θα «καταναλώνει» πιστωτικό όριο**
- ❑ **Επανυπολογισμός του ημερησίως διαθέσιμου Πιστωτικού ορίου** ανά Λ.Ε. κατά τη διάρκεια της συνεδρίασης, σε τακτά χρονικά διαστήματα, λαμβάνοντας υπόψη τις θέσεις (positions) ανά Λογαριασμό Εκκαθάρισης όπως έχουν διαμορφωθεί ως εκείνη τη στιγμή, την τρέχουσα αποτίμηση των ενεχύρων, την εκτίμηση για το χρηματικό διακανονισμό της επόμενης ημέρας. Σε περίπτωση που προκύψει αύξηση του διαθέσιμου πιστωτικού ορίου το ΕΜ θα μπορεί να τη διαθέτει στα ΜΔ.

Μέτρηση Κινδύνου Εντολών & Συναλλαγών



Κίνδυνος Εντολής & Συναλλαγής στα ΣΜΕ

Αξία Εντολής ή Συναλλαγής (Αγοράς ή Πώλησης) * Ειδικός Κίνδυνος (ανά underlying)

όπου:

Αξία Εντολής ή Συναλλαγής = (Number of Contracts * Contract Size) * τιμή εντολής ή συναλλαγής

Κίνδυνος Συναλλαγής & Εντολής στα ΔΠ

$(\# \text{ Contracts} * \text{Contract Size} * \varepsilon * S) / 2$

Όπου

ε : ο ειδικός κίνδυνος και

S : Η τιμή της υποκείμενης

**Κατανάλωση Πιστωτικού ορίου Μέλους Διαπραγμάτευσης =
(Κίνδυνος από Εντολές) + (Κίνδυνος από Συναλλαγές)
Θεωρούμε ότι κάθε νέα συναλλαγή ανοίγει νέα θέση**

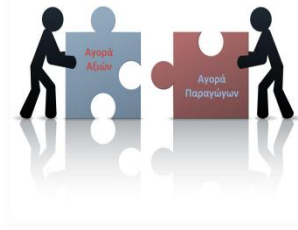

Βελτιώσεις στο Μοντέλο Λειτουργίας & παρακολούθησης των υποχρεώσεων των Ε.Δ.

Το Μοντέλο Λειτουργίας & Παρακολούθησης των υποχρεώσεων των Ε.Δ. βελτιώνεται στα εξής:

- Άμεση και αυτόματη πληροφόρηση μέσω μηνυμάτων σχετικά:
 - με τις υποχρεώσεις ΕΔ κατά τη διάρκεια της συνεδρίασης (π.χ. άρση/επαναφορά υποχρεώσεων)
 - Για τα Penalties λόγω μη τήρησης των υποχρεώσεων ΕΔ (warnings ή/και alarms), με προσδιορισμό του συνολικού αριθμού τους και την αιτία
- Άμεση και αυτόματη άρση υποχρεώσεων των Ε.Δ. στην Αγορά Παραγώγων όταν το Underlying στην Αγορά Αξιών βρίσκεται σε auction
- Το σύνολο της λειτουργικότητας της Ε.Δ. τόσο στην Αγορά Παραγώγων όσο και στην Αγορά Αξιών θα υποστηρίζεται αποκλειστικά από το **NEO ATHEX Gateway**

Λοιπά θέματα διαχείρισης Εντολών & Συναλλαγών



- ❑ Επέκταση της δυνατότητας κατάρτισης «Προσυμφωνημένων Συναλλαγών» όπου:
 - Επιτρέπεται η πραγματοποίηση και μεταξύ διαφορετικών Μελών
 - Υφίσταται περιορισμός αναφορικά με τον ελάχιστο όγκο συμβολαίων

- ❑ Μόνο εξουσιοδοτημένος χρήστης μπορεί να απενεργοποιήσει / ακυρώσει εισηγμένη εντολή (δηλ. όχι αυτόματη ακύρωση για τεχνικούς λόγους)



Κατάργηση του ISIN ως unique key

- ❑ Το ISIN θα εξακολουθήσει να υπάρχει στα συστήματα, αλλά ως πληροφοριακό πεδίο πια

- ❑ Η εισαγωγή εντολής θα πραγματοποιείται:
 - ❑ Είτε με το Αγγλικό Σύμβολο ΟΑΣΗΣ
 - ❑ Είτε με το BBGID

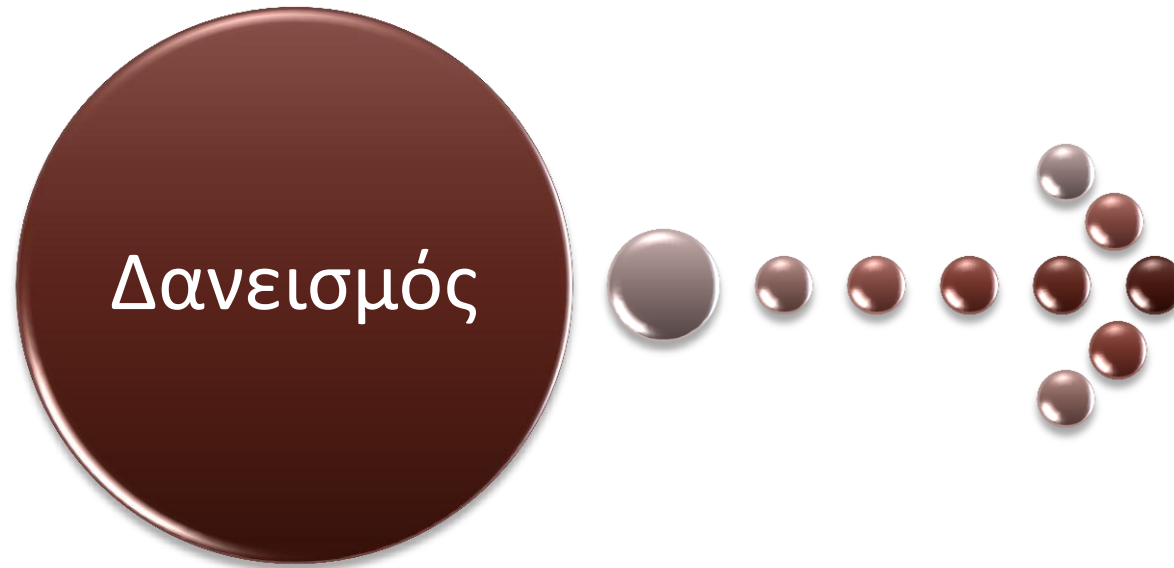

Νέο μοντέλο Δανεισμού Τίτλων



Δεδομένου ότι υπάρχει ενδιαφέρον για την ύπαρξη μιας οργανωμένης, διαφανούς και με κανόνες, «σχέσης δανεισμού» χρηματιστηριακών προϊόντων, η οποία όμως να είναι απλή και συμφέρουσα ώστε να συμμετάσχει κάποιος και παράλληλα να εξασφαλίζει ότι η αγορά μας έχει τα απαραίτητα «εργαλεία» ώστε να είναι αποτελεσματική, αποφασίστηκε να αναθεωρηθεί και επανασχεδιασθεί το μοντέλο δανεισμού τίτλων με στόχους:

1. *Απλοποίηση της διαδικασίας Δανεισμού*

- Παύση της διαδικασίας rollover ως συνέπεια της κατάργησης της λήξης στα προϊόντα δανεισμού
- Διασφάλιση της αξιοπιστίας της σχέσης Δανειστή-Δανειζόμενου μέσω της ΕΤΕΚ (ως κεντρικός αντισυμβαλλόμενος) χωρίς όμως να απαιτείται να κρατά στη μερίδα της το «υποκείμενο» της σχέσης αυτής

2. *Διεύρυνση του αριθμού των συμμετεχόντων (μελών ή/και επενδυτών)*

Συμμετέχοντες – Μέλη - Πρόσβαση



«θέλω να δανειστώ»

- Μέλη Διαπραγμάτευσης Αγοράς Αξιών
- Μέλη Διαπραγμάτευσης Αγοράς Παραγώγων

**Σύστημα
Διαπραγμάτευσης**

ΕΤΕΚ

«θέλω να δανείσω»

- Χειριστές στο ΣΑΤ (μετά από σχετική δήλωση / αίτηση τους)

**Σύστημα
Θεματοφυλακής**

Εκκαθάριση

- Εκκαθαριστικά Μέλη Αγοράς Παραγώγων

**Σύστημα
Εκκαθάρισης**

Γενική Περιγραφή Μοντέλου



- Οι Δανειστές δηλώνουν στο Σύστημα Θεματοφυλακής την διαθέσιμη ποσότητα των τίτλων που επιθυμούν να δανείσουν. Η δήλωση μπορεί να ισχύει μέχρι μία συγκεκριμένη ημερομηνία ή μέχρι την ακύρωσή της από το Δανειστή
- Η ΕΤΕΚ, βάση της συνολικής υποψήφιας ποσότητας Διαθέσιμης προς Δανεισμό (ή οποία δεν μπορεί να υπερβαίνει 5% των εισηγμένων μετοχών στην spot αγορά) δημιουργεί τις Εντολές Διάθεσης βάση του υφιστάμενου αλγορίθμου
- Οι Εντολές Διάθεσης καταχωρούνται στο σύστημα διαπραγμάτευσης σε νέα Αγορά με την ονομασία Αγορά «REPOS»
- Κάθε Εντολή Διάθεσης έχει ποσότητα και Επιτόκιο Δανεισμού (Τιμή Δανεισμού). Το σύνολο των ποσοτήτων των εντολών διάθεσης ισούται με την Ημερήσια ποσότητα προς Δανεισμό
- Οι ενδιαφερόμενοι να δανειστούν (εν δυνάμει Δανειζόμενοι) εισάγουν τις Εντολές Αγοράς στο σύστημα διαπραγμάτευσης καταχωρώντας την ποσότητα και το επιθυμητό Επιτόκιο Δανεισμού
- Λαμβάνοντας υπόψη τις εντολές Διάθεσης (από ΕΤ.ΕΚ) και τις εντολές Αγοράς (από τα Μέλη) προσδιορίζεται το επιτόκιο ανοίγματος της Αγοράς «REPOS», από 10:29 έως 10:30. Ακολουθεί συνεχής διαπραγμάτευση
- Εισαγωγή Οριακών και Ελεύθερων εντολών σε όλες τις φάσεις της Αγοράς
- Κατανάλωση πιστωτικού ορίου με την εισαγωγή εντολών Αγοράς

Μοντέλο Διαπραγμάτευσης Δανεισμού

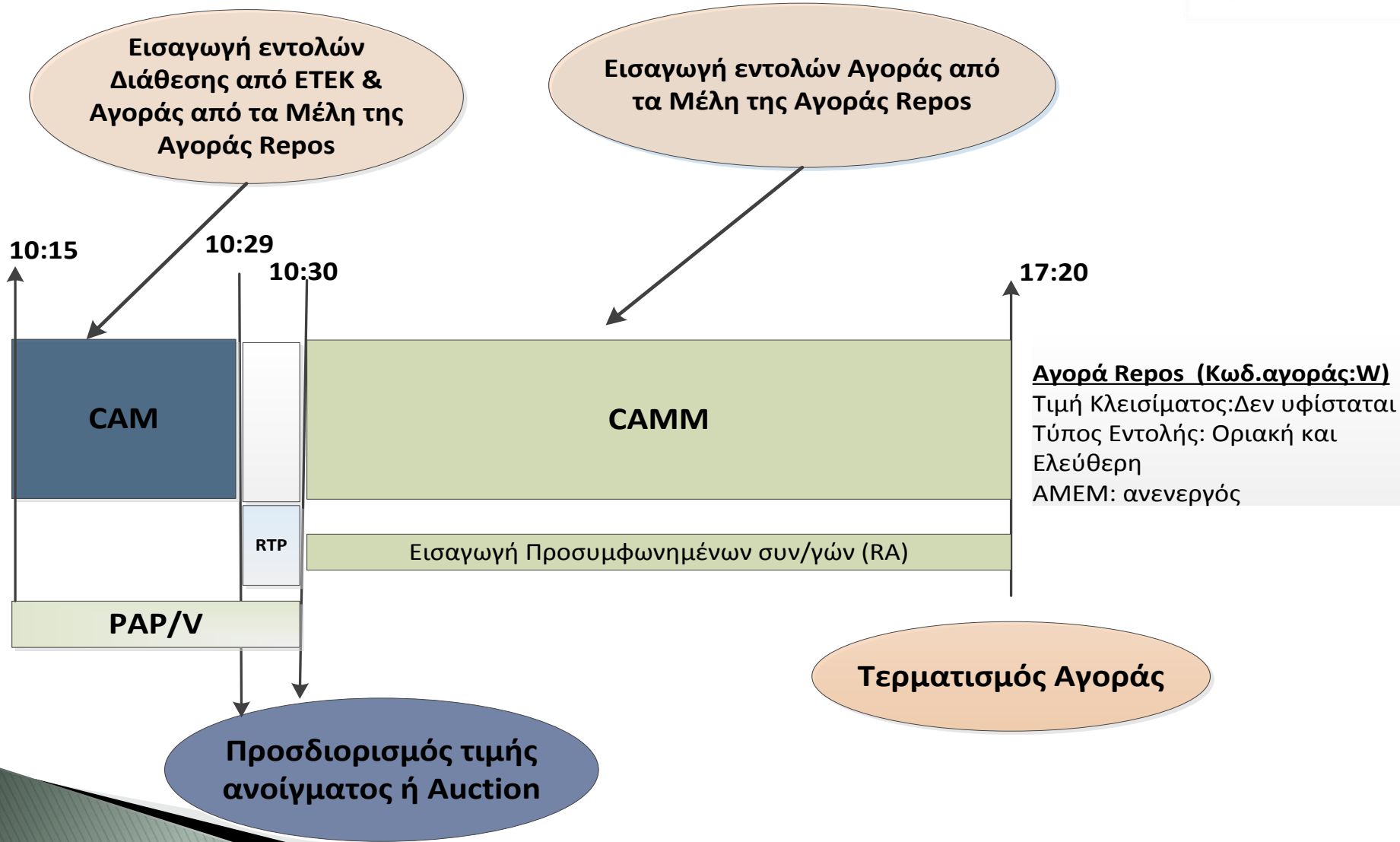

Εκκαθάριση και Διαχείριση Κινδύνου

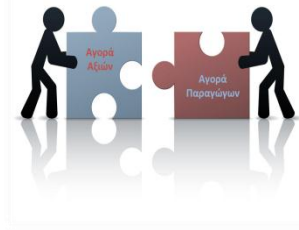

- Η ΕΤ.ΕΚ θα λειτουργεί ως αντισυμβαλλόμενος
- Οι Εντολές και οι Συναλλαγές Διάθεσης Μετοχών δεν ενέχουν κίνδυνο
- Ο Διακανονισμός θα πραγματοποιείται αυθημερόν (T+0) στο τέλος της συνεδρίασης ή και αμέσως μετά τη συναλλαγή
- Για την κάλυψη κινδύνου των εντολών Δανεισμού:
 - Θα χρησιμοποιηθεί ο Χώρος Εκκαθάρισης Παραγώγων και θα συμμετέχουν τα Μέλη Εκκαθάρισης Παραγώγων
 - Θα δίνονται εγγυήσεις από τα ΕΜ στην ΕΤΕΚ και θα καταχωρείται πιστωτικό όριο από τα ΕΜ στα ΜΔ
 - Το πιστωτικό όριο που θα καταναλώνεται θα είναι $(100\% + X\%)$ επί της αξίας των δανειζομένων μετοχών με βάση την τιμή της μετοχής

Υπολογισμός και πληρωμή εσόδου/τόκων

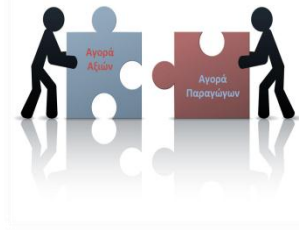

- Ο υπολογισμός του εσόδου θα γίνεται με τον υφιστάμενο αλγόριθμο
- Το έσοδο για τους δανειστές θα υπολογίζεται ημερησίως ενώ η καταβολή του προς τα μέλη θα γίνεται μηνιαίως
- Η χρέωση των τόκων στους δανειζόμενους θα εισπράττεται ημερησίως
- Και στις δύο περιπτώσεις θα χρησιμοποιούνται χρηματικοί λογαριασμοί στο Target-2, του Εκκαθαριστικού Μέλους του δανειζόμενου και του Χειριστή του δανειστή

Αίτημα επιστροφής από δανειστή & Πρόθεση επιστροφής από δανειζόμενο

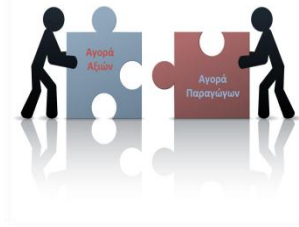

- Τα αιτήματα επιστροφής των τίτλων από Δανειστή και από Δανειζόμενο καταχωρούνται στο Σύστημα Εκκαθάρισης
- **Αίτημα επιστροφής από δανειστή**
 - Ο δανειστής ζητά την επιστροφή των τίτλων στη μερίδα του μέσω σχετικής δήλωσης-αίτησης
 - Η ΕΤ.ΕΚ ζητά από τον παλαιότερα δανειζόμενο (εξετάζεται και εναλλακτικός αλγόριθμος) την επιστροφή των τίτλων μέσω σχετικής δήλωσης-αίτησης, ή βρίσκει άλλον δανειστή προς αντικατάσταση
 - Η ΕΤ.ΕΚ οφείλει να τις παραδώσει το αργότερο σε τέσσερις ημέρες από την ημ/νία της δήλωσης-αίτησης (T+4)
 - Ο δανειζόμενος μπορεί να τις επιστρέψει στην ΕΤ.ΕΚ και νωρίτερα από τις 4 ημέρες (αν τις έχει διαθέσιμες). Σε αυτή την περίπτωση η ΕΤ.ΕΚ θα τις επιστρέψει άμεσα στο δανειστή.
- **Πρόθεση επιστροφής από δανειζόμενο**
 - Ο δανειζόμενος επιστρέφει τις μετοχές που έχει δανειστεί μέσω σχετικής δήλωσης-αίτησης
 - Η ΕΤ.ΕΚ παραλαμβάνει τις μετοχές την ημέρα που έχει υποβληθεί η σχετική δήλωση-αίτηση (T+0) και ακολούθως τις επιστρέφει στο δανειστή
 - Οι μετοχές παραδίδονται στο δανειστή με την παλαιότερη πράξη Δανεισμού

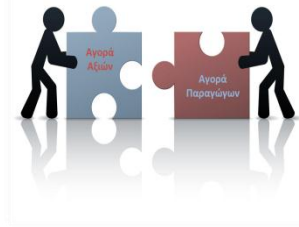

Εκκαθάριση & Διακανονισμός

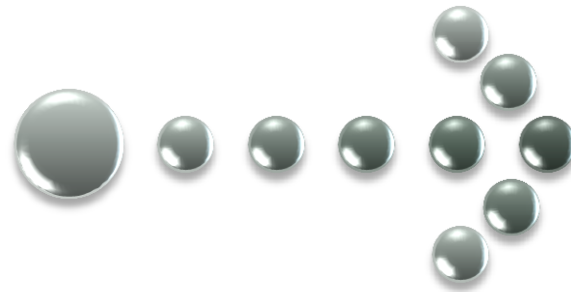

Μέλη – Χρήστες στο ΣΕ



Μέλη της Αγοράς
Παραγώγων



Κοινοί κωδικοί χειριστών για αγορά
αξιών & παραγώγων

Χρήστες στο ΣΕ παραγώγων



Νέοι κωδικοί χρήστη για την
πρόσβαση στο ΣΕ (όπου
απαιτείται)



Δυνατότητα κοινού κωδικού
χρήστη στο ΣΕ τόσο για αξίες όσο
και για παράγωγα



Νέοι τυποποιημένοι ρόλοι
πρόσβασης χρηστών

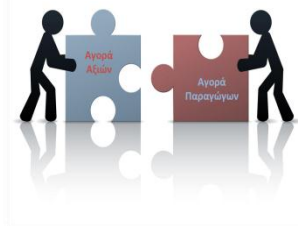

Κωδικός διαπραγμάτευσης

Ορίζεται από το ΜΔ και καταχωρείται κατά την εισαγωγή της εντολής

- Αφορά έναν συγκεκριμένο επενδυτή
- Κάθε κωδικός διαπραγμάτευσης σε ένα ΜΔ πρέπει να αντιστοιχεί σε ένα και μόνο Λογαριασμό θέσης επομένως κάθε συναλλαγή καταλήγει σε έναν Λογαριασμό θέσης

Λογαριασμός θέσης

Ορίζεται από το ΕΜ και καταχωρείται σε κάθε ενέργεια που αφορά θέση

- Ο Λογαριασμός θέσης συνδέεται με έναν ή περισσότερους κωδικούς διαπραγμάτευσης σε ΜΔ
- Ο Λογαριασμός θέσης αντιστοιχεί σε έναν μόνο λογαριασμό αξιών
- Το ΕΜ ορίζει τη συσχέτιση μεταξύ κωδικών διαπραγμάτευσης και Λογαριασμών θέσης
- Κάθε Λογαριασμός θέσης μπορεί να συνδέεται με μόνο ένα υπολογαριασμό εκκαθάρισης

Υπολογ. & Λογαρ. εκκαθάρισης

Ορίζονται & διαχειρίζονται από το Ε.Μ.

- Σε ένα ΥΛ.Ε μπορούν να αντιστοιχούν περισσότεροι του ενός Λογαριασμοί θέσης. Ο κίνδυνος του ΥΛ.Ε. προκύπτει από τη συγκεντρωτική θέση όλων των Λογαριασμών θέσεων που ανήκουν σε αυτόν και υπολογίζεται μόνο για την πληροφόρηση του Μέλους.
- Κάθε ΥΛ.Ε μπορεί να συνδέεται με μόνο ένα λογαριασμό εκκαθάρισης. Σε ένα Λ.Ε. μπορούν να αντιστοιχούν περισσότεροι του ενός υπολογαριασμοί .
- Ο κίνδυνος του Λ.Ε. (και το απαιτούμενο margin) προκύπτει από τη συγκεντρωτική/συμψηφισμένη θέση όλων των ΥΛ.Ε. που συνδέονται με αυτόν

Δομή Κωδικών & Λογαριασμών



ΚΩΔΙΚΟΙ
ΔΙΑΠΡΑΓΜΑΤΕΥΣΗΣ

ΛΟΓΑΡΙΑΣΜΟΙ
ΘΕΣΗΣ

ΥΠΟΛΟΓ.ΕΚΚ

ΛΟΓ.ΕΚΚ

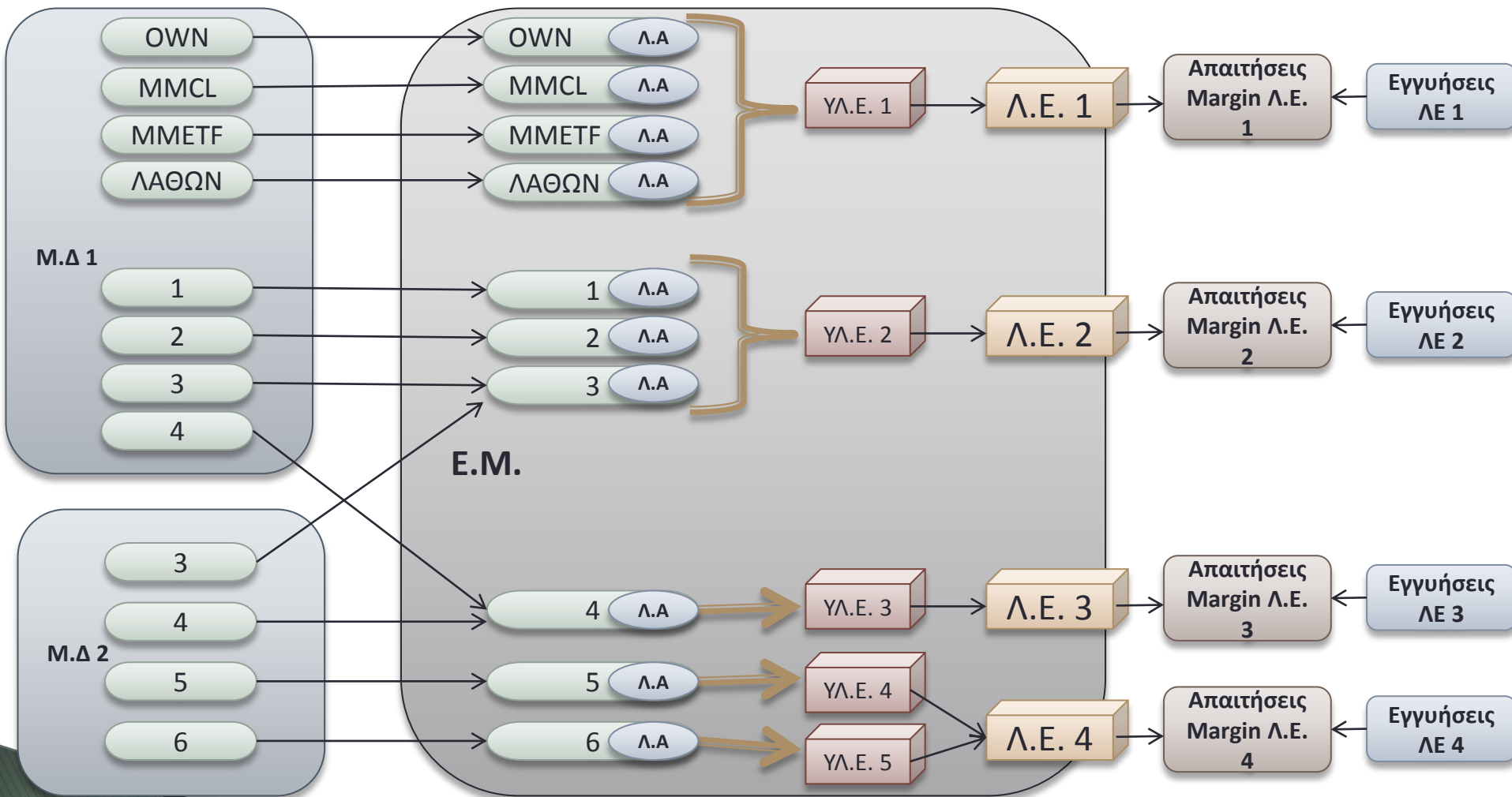

Αντισυμβαλλόμενοι ΕΤΕΚ

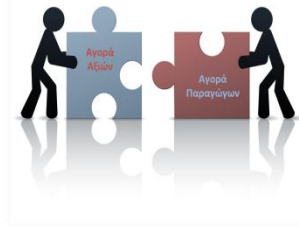

- Αντισυμβαλλόμενος της ΕΤΕΚ είναι αποκλειστικά και μόνο τα Εκκαθαριστικά Μέλη
- Παρέχεται ως υπηρεσία στο Εκκαθαριστικό Μέλος η απεικόνιση θέσεων σε επίπεδο επενδυτή

Απαιτήσεις EMIR

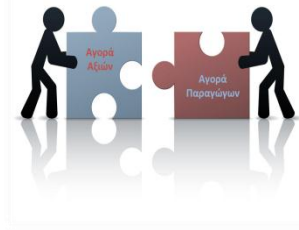

➤ Απαιτήσεις Margin

- Τα ανοίγματα ασφαλιζονται πλήρως τουλάχιστον επί καθημερινής βάσης
- Συγκεντρώνονται περιθώρια ασφαλείας, εντός της ημέρας, τουλάχιστον όταν σημειώνεται υπέρβαση προκαθορισμένων κατωφλίων (thresholds)
- Συγκεντρώνονται margin για την κάλυψη του κινδύνου από θέσεις καταγεγραμμένες σε κάθε λογαριασμό που τηρείται σύμφωνα με τις προβλέψεις διαχωρισμού

➤ Κεφάλαιο Εκκαθάρισης (συνεγγύηση)

- Διατηρείται προ-χρηματοδοτημένο ΚΕ για την κάλυψη των ζημιών που υπερβαίνουν τις απώλειες οι οποίες πρέπει να καλυφθούν από απαιτήσεις margin
- Καθορίζεται ένα ελάχιστο ποσό κάτω του οποίου δεν είναι δυνατόν σε καμία περίπτωση να μειωθεί το κεφάλαιο εκκαθάρισης

➤ Λοιποί Χρηματοοικονομικοί Πόροι

- Διατηρούνται επαρκείς διαθέσιμοι προ-χρηματοδοτημένοι πόροι για την κάλυψη δυνητικών ζημιών οι οποίες υπερβαίνουν τις ζημίες που καλύπτονται από τα πιο πάνω
- Περιλαμβάνουν ειδικούς πόρους του κεντρικού αντισυμβαλλομένου (skin in the game), διατίθενται ελεύθερα στον κεντρικό αντισυμβαλλόμενο, δε χρησιμοποιούνται για την εκπλήρωση των απαιτήσεων κεφαλαίου και επενδύονται σύμφωνα με την επενδυτική πολιτική

Χρήση Πόρων & επίπεδο κάλυψης

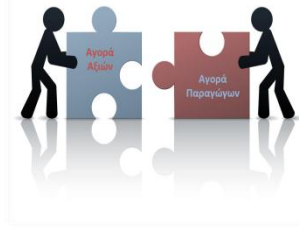

Margin Λ.Ε.

- Καλύπτει > 99% των κινήσεων των ανοιγμάτων σε κατάλληλο χρονικό ορίζοντα μέχρι τη ρευστοποίηση των θέσεων

Κεφάλαιο Εκκαθάρισης

Καλύπτει default του 1^{ου} Μέλους ή του 2^{ου} και του 3^{ου} μαζί αν είναι μεγαλύτερα κάτω από ακραίες συνθήκες.

Λοιποί Χρηματοοικονομικοί πόροι

Καλύπτει default των 2 μεγαλύτερων Μελών κάτω από ακραίες συνθήκες.

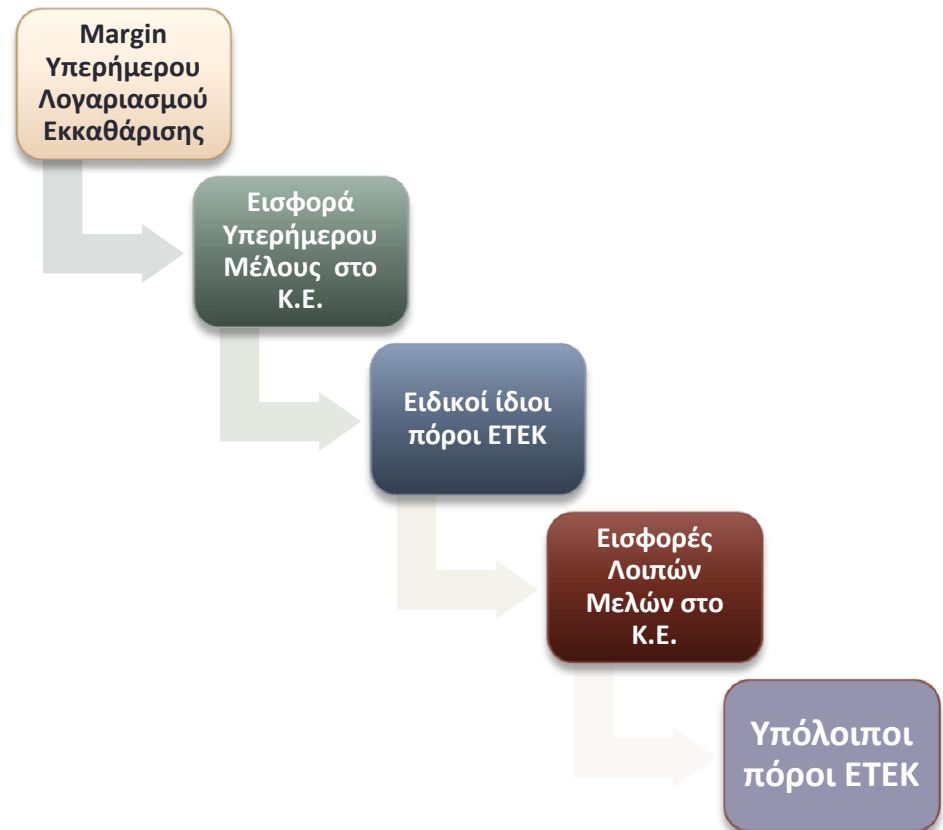

*Το default ενός Λ.Ε. συνεπάγεται default όλων των καλυπτόμενων από αυτόν θέσεων των επενδυτών

Χώρος & Κεφάλαιο Εκκαθάρισης

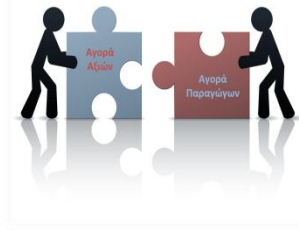

Χώρος Εκκαθάρισης

Η ΕΤΕΚ δημιουργεί και διαχειρίζεται χώρο Εκκαθάρισης για την Αγορά Παραγώγων με αυτοτελείς διαδικασίες για τις ανάγκες των εργασιών εκκαθάρισης

Κεφάλαιο Εκκαθάρισης

- Το συνολικό Κεφάλαιο Εκκαθάρισης είναι το άθροισμα των μερίδων των μελών
- Για κάθε μέλος υπολογίζεται μηνιαίως η μερίδα του στο Κεφάλαιο Εκκαθάρισης
- Καλύπτει την περίπτωση που το πρώτο ή τα δύο επόμενα μέλη είναι υπερήμερα

Υπολογισμός μερίδας στο κεφάλαιο εκκαθάρισης

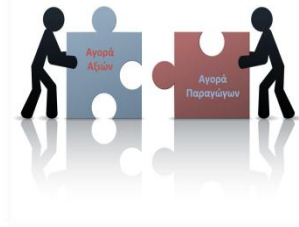

Υπολογισμός :

- Για κάθε μέλος υπολογίζεται η μερίδα του στο Κεφάλαιο Εκκαθάρισης ως εξής:
 1. Αρχικά υπολογίζεται ως ένα ποσοστό του μέσου ημερήσιου περιθωρίου ασφάλισης για το σύνολο των λογαριασμών του για την προηγούμενη περίοδο.
 2. Επιλέγεται ως μερίδα μέλους στο ΚΕ το μέγιστο μεταξύ του ποσού του παραπάνω (1) και της ελάχιστης μερίδας μέλους
- Το συνολικό ύψος του ΚΕ υπολογίζεται ως το άθροισμα των μερίδων των μελών και ελέγχεται η επάρκεια του για την περίπτωση default εκκαθαριστικών μελών. Σε περίπτωση μη επάρκειας αναπροσαρμόζεται το σχετικό ποσοστό.

Margin

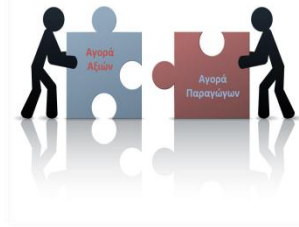

- Το margin θα υπολογίζεται σε καθημερινή βάση **ανά λογαριασμό εκκαθάρισης με την** υπάρχουσα μεθοδολογία RIVA
- Αφού συνυπολογισθούν τα collaterals που έχουν κατατεθεί για το Λ.Ε. θα υπολογίζεται το απαιτούμενο χρηματικό margin
- Για κάθε λογαριασμό εκκαθάρισης θα καταβάλλεται στην ΕΤΕΚ το αντίστοιχο χρηματικό margin **από το Εκκαθαριστικό Μέλος**

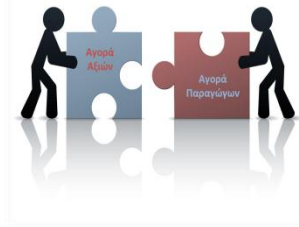

Προσδιορισμός Πιστωτικού Ορίου

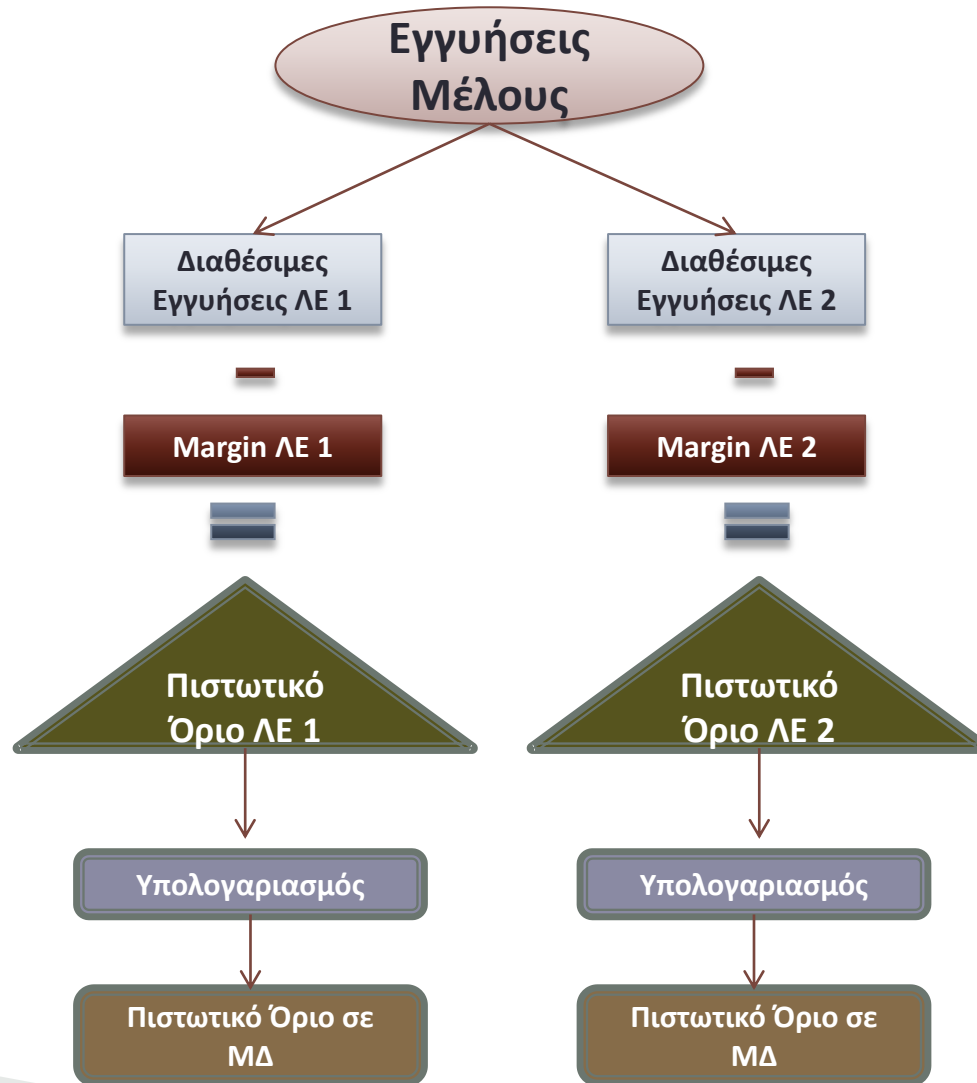

Κατανομή Πιστωτικού Ορίου

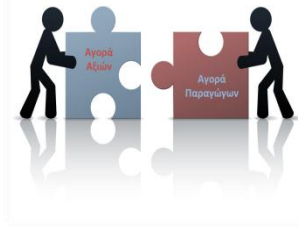

Το Ε.Μ. κατανέμει τις διαθέσιμες εγγυήσεις (=Π.Ο) του Λογαριασμού Εκκαθάρισης σε έναν ή παραπάνω Υπολογαριασμούς Εκκαθάρισης

Οι Υπολογαριασμοί Εκκαθάρισης δημιουργούνται από το Ε.Μ. με σκοπό την απόδοση Π.Ο. σε Μ.Δ και είναι συνδεδεμένοι με μόνο ένα Λογαριασμό Εκκαθάρισης.

Το Ε.Μ. συνδέει τα Μ.Δ. με έναν ή παραπάνω Υπολογαριασμούς Εκκαθάρισης και τους αποδίδει ποσοστό του Π.Ο.

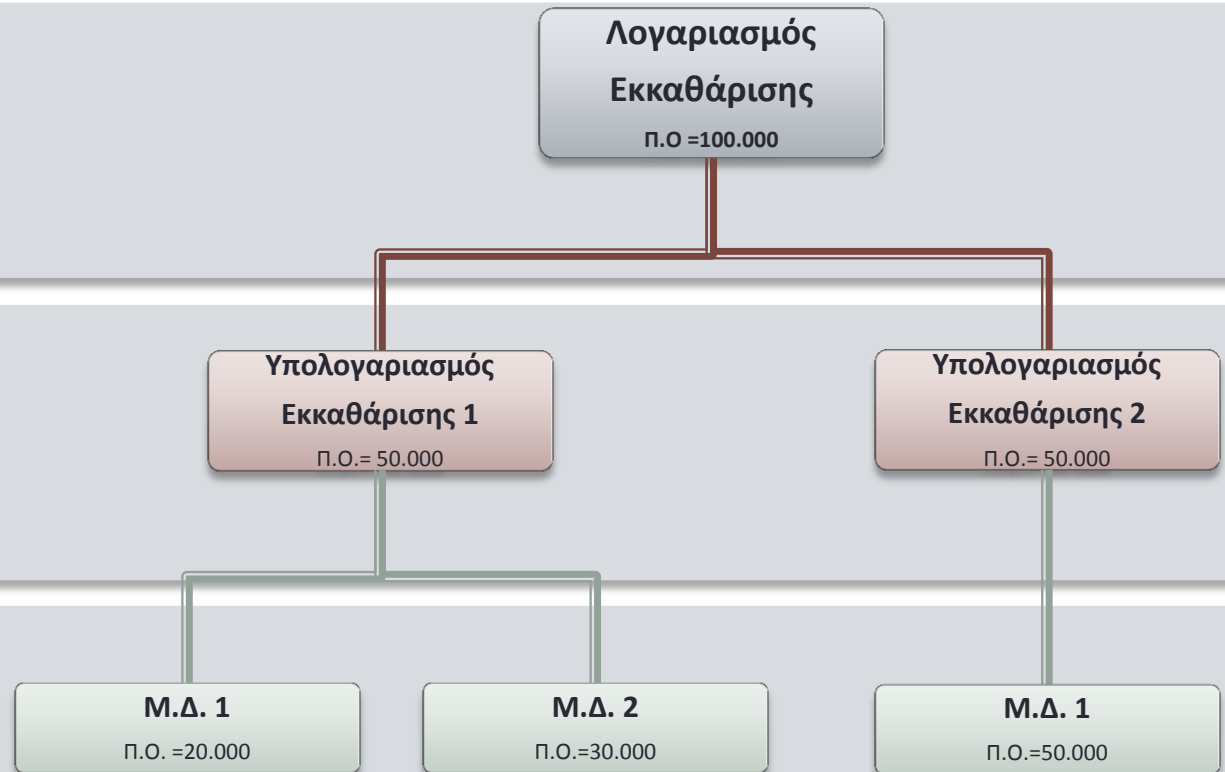

Intraday Margin



- Επειδή η κατανάλωση πιστωτικού ορίου αυξάνεται με την πραγματοποίηση κάθε συναλλαγής ενώ στην πραγματικότητα ο κίνδυνος μπορεί και να μειώνεται (π.χ. όταν κλείνει υπάρχουσα θέση), χρησιμοποιείται η λειτουργία ενδοημερήσιου υπολογισμού του κινδύνου
- Σε τακτά χρονικά διαστήματα (π.χ. ανά 30΄) θα εκτελείται από το σύστημα διαχείρισης κινδύνου ενδοημερήσιος υπολογισμός των περιθωρίων ασφάλισης **σε επίπεδο λογαριασμού εκκαθάρισης**
- Αν προκύψει ότι το καταναλωθέν όριο είναι υψηλότερο από την πραγματική αύξηση του κινδύνου, η διαφορά θα «επιστρέφεται» στο Ε.Μ σαν επιπλέον πιστωτικό όριο στο Λ.Ε. για να το ανακατανείμει

Με την λειτουργία του ενδοημερήσιου υπολογισμού περιθωρίων ασφάλισης επιτυγχάνονται τα εξής :

- Καλύτερη παρακολούθηση του κινδύνου από πλευράς ΕΤΕΚ και Εκκαθαριστικών Μελών
- Μείωση της κατανάλωσης του πιστωτικού ορίου εφόσον προκύπτει συμψηφισμός θέσεων (netting)
- Αποτελεσματικότερη χρήση των εγγυήσεων του Ε.Μ. και μείωση κόστους
- Συμβατότητα με τις διεθνείς πρακτικές και οδηγίες (απαίτηση για intraday margin)

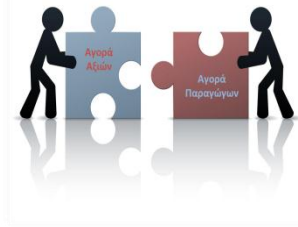

Αποδεκτά ενέχυρα

Η κάλυψη της εισφοράς
στο Κεφάλαιο
Εκκαθάρισης είναι δυνατή:

με μετρητά σε EUR

Η κάλυψη του περιθωρίου
ασφάλισης (Initial Margin)
είναι δυνατή:

με τη δέσμευση μετρητών

με τη δέσμευση κινητών αξιών

Περιορισμοί

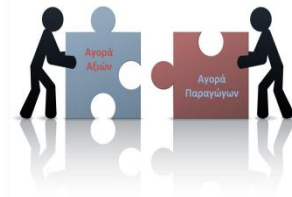

Αποτιμώνται σε **μηδενική αξία** τυχόν ενέχυρα που έχουν εκδοθεί από το ίδιο εκκαθαριστικό μέλος ή οντότητα που αποτελεί μέρος του ίδιου ομίλου με το εκκαθαριστικό μέλος

Δεν είναι αποδεκτά ως ενέχυρα, **κινητές αξίες** που έχουν εκδοθεί από την ΕΧΑΕ

Σε ημερήσια βάση, τουλάχιστον **το 50% της απαίτησης περιθωρίου ασφάλισης (initial margin)** θα πρέπει να καλύπτεται με **μετρητά** (στο νόμισμα διακανονισμού).

Για τις **μετοχές και τα ΔΑΚ** που είναι αποδεκτά ως ενέχυρα ορίζεται ανά αξία μια μέγιστη ποσότητα που θα αποτιμάται για την κάλυψη της απαίτησης περιθωρίου ασφάλισης ανά λογαριασμό εκκαθάρισης, ίση με το **1.0% της έκδοσης**

Για τα **Έντοκα Γραμμάτια** που είναι αποδεκτά ως ενέχυρα ορίζεται ανά τίτλο μια μέγιστη αξία (μετά την εφαρμογή του συντελεστή αποκοπής) για την κάλυψη της απαίτησης περιθωρίου ασφάλισης ανά λογαριασμό εκκαθάρισης, ίση με το **15 εκ. ευρώ**.

Για τα **Έντοκα Γραμμάτια** που είναι αποδεκτά ως ενέχυρα ορίζεται συντελεστής ρευστότητας που επιβάλλει **πρόσθετο συντελεστή αποκοπής** (έως και 100%) ανά λογαριασμό εκκαθάρισης για το σύνολο των τίτλων κλιμακωτά (όπως και σήμερα)

Δέσμευση κινητών αξιών υπέρ ΕΤ.ΕΚ.



- ▶ Για να γίνονται αποδεκτές από την ΕΤΕΚ ασφάλειες επί κινητών αξιών στο ΣΑΤ, το ΕΜ δύναται να ανοίγει έναν ή περισσότερους Λογαριασμούς Ασφαλειών πελατείας

Ασφάλειες για ίδιο λογαριασμό εκκαθάρισης του ΕΜ

Από τους Λογαριασμούς Αξιών που το ΕΜ τηρεί για ίδιο λογαριασμό θα δεσμεύονται υπέρ ΕΤΕΚ ως ασφάλεια για τον συγκεκριμένο Λογαριασμό Εκκαθάρισης

Ασφάλειες για Διακριτό Λογαριασμό Εκκαθάρισης

Από το Λογαριασμό Αξιών του ιδιοκτήτη του διακριτού Λ.Ε. θα δεσμεύονται υπέρ ΕΤΕΚ ως ασφάλεια για συγκεκριμένο Διακριτό Λογαριασμό Εκκαθάρισης

Ασφάλειες για Λογαριασμό Εκκαθάρισης πελατείας του ΕΜ

1. Θα μεταφέρονται οι τίτλοι από το λογαριασμό του πελάτη στο λογαριασμό ασφαλειών πελατείας του Ε.Μ
2. Από αυτόν τον λογαριασμό θα δεσμεύονται υπέρ ΕΤΕΚ ως ασφάλεια για συγκεκριμένο Λογαριασμό Εκκαθάρισης Πελατείας

Επαναχρησιμοποίηση ασφαλειών πελατείας του ΕΜ

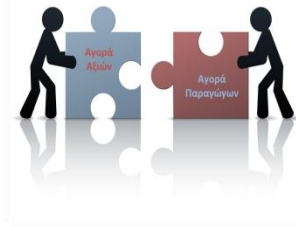

Το ΕΜ μετά από εντολή του επενδυτή μεταφέρει από το λογαριασμό αξιών του επενδυτή προς τον Λογαριασμό Ασφαλειών Πελατείας του ΕΜ τις απαιτούμενες αξίες με ειδική κίνηση

Το ΕΜ προβαίνει σε δέσμευση των αξιών υπέρ της ΕΤΕΚ για συγκεκριμένο Λογαριασμό Εκκαθάρισης

Για την παρακολούθηση του υπολοίπου αξιών του επενδυτή η ΕΤΕΚ θα τηρεί δυο υπόλοιπα πληροφοριακού χαρακτήρα στους Λογαριασμούς Αξιών των επενδυτών και στους Λογαριασμούς περιθωρίων ασφάλισης

Για τις εταιρικές πράξεις, μέτοχος θα θεωρείται το ΕΜ

Οι αξίες αποδεσμεύονται μόνο από την ΕΤΕΚ με εντολή του ΕΜ προς αυτή και αποδίδονται ελεύθερες στο Λογαριασμό Ασφαλειών Πελατείας του ΕΜ

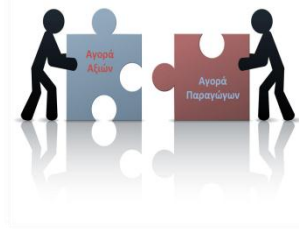

Διαχείριση Συναλλαγών

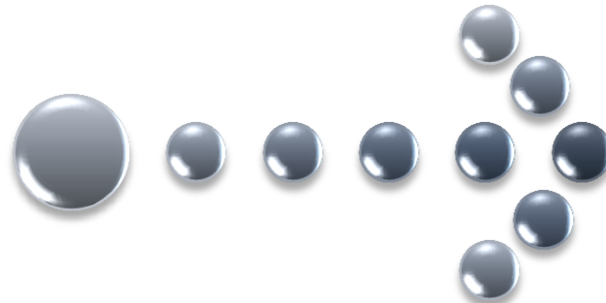

Διαχείριση Συναλλαγών

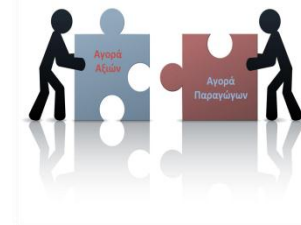

Διάρθρωση
συναλλαγών (Μ.Δ
& Ε.Μ) έως
συγκεκριμένη
ώρα την Τ



Οριστικοποίηση
συναλλαγών



Ολοκλήρωση κύκλου ζωής συναλλαγών

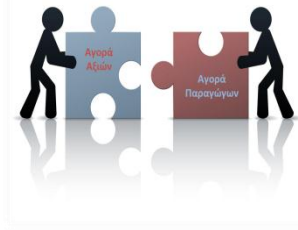

- **Φόρτωση συναλλαγών** από το ΣΔ στο ΣΕ. Εμφάνιση των «εκτιμώμενων θέσεων» με βάση τις νέες συναλλαγές
- **Ακύρωση συναλλαγών από το ΧΑ** κατά τη διάρκεια της συνεδρίασης στο ΣΔ, ή στο ΣΕ μετά το τέλος της συνεδρίασης
- **Διάρθρωση από ΜΔ** μέχρι κάποια συγκεκριμένη ώρα την ημέρα συναλλαγών
- **Διάρθρωση από ΕΜ** μέχρι κάποια συγκεκριμένη ώρα την ημέρα συναλλαγών
- **Οριστικοποίηση συναλλαγών.** Πραγματοποιείται στο τέλος της περιόδου που επιτρέπεται η ακύρωση και η διάρθρωση. Σε αυτή την φάση θα ενημερώνονται οι θέσεις των κωδικών θέσης με τις συναλλαγές της ημέρας αλλά και τις μεταφορές θέσεις και τα exercise. Στη συνέχεια υπολογίζονται οι υποχρεώσεις των εκκαθαριστικών μελών και τα πιστωτικά όρια
- **Κατάργηση της δυνατότητας διόρθωσης (rectification) την επόμενη μέρα**

Διάρθρωση συναλλαγής



- **Διάρθρωση από ΜΔ** μέχρι κάποια συγκεκριμένη ώρα την ημέρα συναλλαγών. Θα εξυπηρετεί τις εξής λειτουργίες:
 - Καταχώρηση των κωδικών θέσης σε συναλλαγές που έχουν γίνει από διαχειριστή (trade allocation)
 - Διορθώσεις λαθών στον κωδικό διαπραγμάτευσης επενδυτή. Όταν η αλλαγή κωδικού διαπραγμάτευσης θα έχει ως αποτέλεσμα την αλλαγή ΛΕ ή και ΕΜ, θα ελέγχεται το πιστωτικό όριο των εμπλεκόμενων ΛΕ.
 - Διάσπαση συναλλαγών
- **Διάρθρωση από ΕΜ** μέχρι κάποια συγκεκριμένη ώρα την ημέρα συναλλαγών. Θα εξυπηρετεί τις εξής λειτουργίες:
 - Καταχώρηση των κωδικών θέσης σε συναλλαγές που έχουν γίνει από διαχειριστή (trade allocation)
 - Διάσπαση συναλλαγών
 - Μετάθεση εκκαθάρισης σε άλλο Ε.Μ. Θα απαιτείται η αποδοχή της συναλλαγής από το αντισυμβαλλόμενο ΕΜ
- **Η διάρθρωση δε θα επιτρέπει:**
 - Αλλαγή σε τιμή συναλλαγής και προϊόν
 - Συνένωση πράξεων
 - Εφαρμογή σε πράξεις με κωδικό διαπραγμάτευσης Μέλους (OWN και Ειδικών Διαπραγματευτών)

Μεταφορά Θέσης



- Δίνεται η δυνατότητα στα ΕΜ να μεταφέρουν μία θέση από ένα υπολογαριασμό – λογαριασμό εκκαθάρισης σε ένα άλλο που να ανήκει στο ίδιο ή σε άλλο ΕΜ
 - Η μεταφορά σε άλλο υπολογαριασμό και μόνο γίνεται άμεσα
 - Η μεταφορά σε άλλο λογαριασμό του ίδιου ΕΜ γίνεται στο τέλος της ημέρας αμέσως μετά την οριστικοποίηση συναλλαγών
 - Η μεταφορά σε λογαριασμό άλλου ΕΜ γίνεται στο τέλος της ημέρας αμέσως μετά την οριστικοποίηση συναλλαγών και με την προϋπόθεση ότι το άλλο ΕΜ το έχει αποδεχθεί.
- Προϋπόθεση για τη μεταφορά είναι οι δύο Λογαριασμοί θέσης να έχουν τον ίδιο δικαιούχο, ή ο Λογαριασμός θέσης αποστολέα να ανήκει σε διαχειριστή

Μετάθεση φυσικής παράδοσης

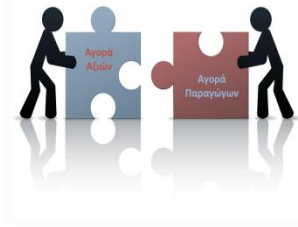

- Με την καταχώρηση στο ΣΑΤ των εντολών φυσικής παράδοσης για τα SO & SF, θα δίνεται η δυνατότητα στο Ε.Μ. να μεταθέτει το διακανονισμό σε θεματοφύλακα, με δήλωσή του & σε συγκεκριμένο χρονικό περιθώριο
- Στην περίπτωση που ο θεματοφύλακας δεν εκπληρώσει τις υποχρεώσεις του στον διακανονισμό, οι πράξεις θα επιστρέφουν στο Ε.Μ., το οποίο θα είναι και υπόχρεο να τις καλύψει

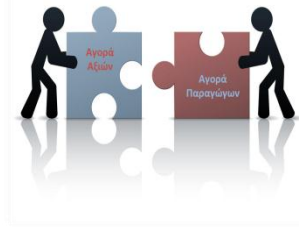

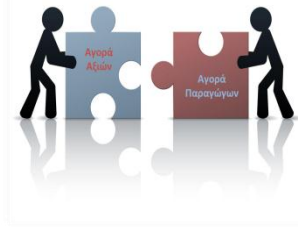

Κύριες Νέες Λειτουργίες/Αλλαγές

- ▶ Ανάπτυξη του ATHEX GW (V2.0) για να υποστηρίζει και διαπραγμάτευση παραγώγων / δανεισμού
 - ODL V4.0
 - FIX V4.4
- ▶ Ανάπτυξη της λειτουργικότητας Ειδικής Διαπραγμάτευσης στον ATHEX GW
- ▶ Ανάπτυξη των time spreads
- ▶ Ανάπτυξη της intraday επικοινωνίας με το ΣΑΤ για τη λειτουργία Intraday Margin
- ▶ Ανάπτυξη για την αντικατάσταση του ISIN ως unique key από το σύμβολο και το BBGID
- ▶ Αλλαγές στα interface files (πχ στο αρχείο των πράξεων)

Παράγωγα στο ΟΡΑΜΑ (1)

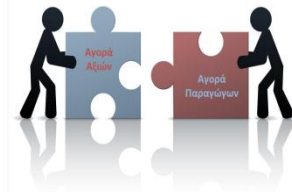

GR STOCK DERIVATIVES - Oasis ORAMA

File View Tools Windows Help

Enter Order Save As... Print Refresh View List Messages Ticker Alerts Gridlines Properties

Quick Info

Views Odd Lots Special Terms Forced Sales Orders Trades Most Active by Value Most Active by Volume Gainers

GR STOCK DERIVATIVES

Oasis ORAMA

- ATHEX PAGES
 - INDICES
 - QUOTE PAGES BY INDEX
 - LOW_DISP
 - SURVEILLANCE
 - BONDS
 - ETF
 - ALTERNATIVE
 - ALTERN.BONDS
 - UNDER_DEL
 - MAIN
 - WARRANTS
 - GR STOCK DERIVATIVES
 - GR INDX DERIVATIVES
 - GR REPOS DERIVATIVES
- CSE PAGES
- SIBEX PAGES
- Quote Pages
- Special Books
- Orders
- Trades
- Securities Activity

Symbol	Bid Size	Bid	Ask	Ask Size	Last	%Chg
ALPHA14C					4,4500	0,00
ALPHA14F			4,0100	4	4,0100	-9,89
ALPHA14I					4,4500	0,00
ALPHA14L					4,4500	0,00
BABY14C					7,5000	0,00
BABY14F					7,5000	0,00
BABY14I		7,5000		4	7,5000	0,00
BABY14L					7,5000	0,00
EEE14C					20,8100	0,53
EEE14F			20,7000	4	20,7000	0,00
EEE14I					20,7000	0,00
EEE14L					20,7000	0,00
ELPE14C					7,3000	0,00
ELPE14F					7,3000	0,00

17:38:15 B 1 FRIGO14I @ 4,9500 123 [I] AF 255 321
 17:38:15 S 1 FRIGO14I @ 4,9500 1 [I] AF 255 178
 17:38:15 B 1 FRIGO14I @ 4,9500 123 [I] AF 256 322
 17:38:15 S 1 FRIGO14I @ 4,9500 1 [I] AF 256 178

BABY14I BABY14I BABY14I EEE14F EEE14F EEE14F EEE14F EEE14F EEE14F EEE14F EEE14F
 10 1 @ 7,5000 1 @ 7,5000 1 @ 7,5000 1 @ 20,7000 1 @ 20,7000 1 @ 20,7000 1 @ 20,7000 1 @ 20,7000 1 @ 20,7000 1 @ 20,70

246 security(s) AF004 GD : 2.642,66 (0,00%) B: Calc Proj. Price S B O F 17:39:43



Παράγωγα στο ORAMA (2)

Trades - Oasis ORAMA

File View Tools Windows Help

Enter Order Save As... Print Refresh View List Messages Ticker Alerts Gridlines Properties

Quick Info

Views Odd Lots Special Terms Forced Sales Orders Trades Most Active by Value Most Active by Volume G

Trades

Oasis ORAMA

- ATHEX PAGES
 - INDICES
 - QOUTE PAGES BY INDEX
 - LOW_DISP
 - SURVEILLANCE
 - BONDS
 - ETF
 - ALTERNATIVE
 - ALTERN.BONDS
 - UNDER_DEL
 - MAIN
 - WARRANTS
 - GR STOCK DERIVATIVES
 - GR INDX DERIVATIVES
 - GR REPOS DERIVATIVES
- CSE PAGES
- SIBEX PAGES
- Quote Pages
- Special Books
- Orders
- Trades
- Securities Activity

Symbol	Trade No	Order No		Price	Volume	Contra	Accour
FRIGO14I	223	289	B	4,9500	1	AF	123
FRIGO14I	223	178	S	4,9500	1	AF	1
FRIGO14I	222	288	B	4,9500	1	AF	123
FRIGO14I	222	178	S	4,9500	1	AF	1
FRIGO14I	221	287	B	4,9500	1	AF	123
FRIGO14I	221	178	S	4,9500	1	AF	1
HTO14D15.00	220	286	B	12	1	AF	123
HTO14D15.00	220	177	S	12	1	AF	1
HTO14D15.00	219	285	B	12	1	AF	123
HTO14D15.00	219	177	S	12	1	AF	1
HTO14D15.00	218	284	B	12	1	AF	123
HTO14D15.00	218	177	S	12	1	AF	1
HTO14D15.00	217	283	B	12	1	AF	123

17:38:15 S 1 FRIGO14I @ 4,9500 1 [I] AF 254 178
 17:38:15 B 1 FRIGO14I @ 4,9500 123 [I] AF 255 321
 17:38:15 S 1 FRIGO14I @ 4,9500 1 [I] AF 255 178
 17:38:15 B 1 FRIGO14I @ 4,9500 123 [I] AF 256 322
 17:38:15 S 1 FRIGO14I @ 4,9500 1 [I] AF 256 178

EEE14F EEE14F EEE14F EEE14F FTSE140360 FTSE140360 FTSE140360 FTSE140360 FTSE140360 FTSE1
 1 @ 20,7000 1 @ 20,7000 1 @ 20,7000 1 @ 20,7000 1 @ 0,0100 1 @ 0,0100 1 @ 0,0100 1 @ 0,0100 1 @ 0,0100 1 @

108 trade(s) (items remaining...) AF004 GD : 2.642,66 (0,00%) B: Calc Proj. Price S B O F 17:40:49



Παράγωγα στο ΟΡΑΜΑ (3)

Order Entry

Side: B

Security: ETE14C4.40

Volume: 10

Disclosed: 10

Price: 4,4000

Value:

Account: 123

Grouping:

Clearing ID: AF10-CDER

Internal ID:

Pos. Effect: NORMAL

Condition:

Duration: DAY 7/3/2014

Remarks:

GR STOCK DERIVATIVES - Main Board

ETE14C4.40 ()

Last	4,4000	Max Volume	
Start	4,4000	Min Volume	1
Change %	0,00	Tot. Volume	
Prj. Price		Prj. Volume	
Prj. Cls. Price		Prj. Cls. Vol.	
Open Price		Average	
Close Price		Currency	EURO
High		Underlying Price	4,1000
Low		Tick Size	0,0100
Gen. Risk %	10,00	Spec. Risk %	3,00
Ceiling	5,9400	Phase	Trading
Floor	2,8600	Status	Active
INAV		Volat. Interrupter	Disabled

Volume	Bid	Ask	Volume

Send this order as inactive

Short

Immediate Settlement

Close BUY



Παράγωγα στο ΟΡΑΜΑ (4)

Pre-agreed Trade Entry

Security:

Volume:

Price:

Clos. Phase Type:

Value:

Type:

FTSE14C ()			
Last	430	Max Volume	
Start	430	Min Volume	1
High		Underlying Price	
Low		Market	GR INDX DERIVATIVES
Prj. Price		Prj. Volume	
Prj. Cls. Price		Prj. Cls. Vol.	
Open Price		Average	
Close Price		Currency	EURO
Gen. Risk %	10,00	Spec. Risk %	3,00
Ceiling	580,5000	Phase	Trading
Floor	279,5000	Status	Active
INAV		Volat. Interrupter	Disabled

Buyer

Trader ID: (AF)

Clearing ID:

Account:

Volume:

Pos. Effect:

Short:

Seller

Trader ID: (AF)

Clearing ID:

Account:

Volume:

Pos. Effect:

Short:

▶ Enter the number of securities.



Παράγωγα στο ΟΡΑΜΑ (5)

Member Information ✕

ALPHA (AF)
Member Credit Limit

Clearing ID	Clear. Space	Credit Limit	Cover. (Total)	Cover. (Tota...	Cover. (Trades)	Cover. (Trades...
AF00	CATH	500.000	68,20	(0,01%)	0	(0,00%)
CG51	CATH	500.000	0	(0,00%)	0	(0,00%)
BP01	CATH	500.000	0	(0,00%)	0	(0,00%)
CG21	CATH	500.000	0	(0,00%)	0	(0,00%)
CG41	CATH	500.000	0	(0,00%)	0	(0,00%)
AF10	CDER	1.000.000	18.256,45	(1,83%)	16.866,74	(1,69%)
CG91	CDER	1.000.000	0	(0,00%)	0	(0,00%)

Choose and view Order\Trading Information based on the following Markets:

Order\Trading Information

	Buy	Sell	Total
Total Value of Trades	272.912,40	289.312,40	562.224,80
Open Orders Value	16.421	30.323,60	46.744,60
Total	289.333,40	319.636	608.969,40

	Buy	Sell	Total
Main Board	272.912,40	289.312,40	562.224,80
Special Terms			
Report Only			
Odd Lot			
Forced Sale			
All Boards	272.912,40	289.312,40	562.224,80

ATHEX Terminal Connections

Current Conn.

Max Conn. :

CSE Terminal Connections

Current Conn.

Max Conn. :

Sibex Terminal Connections

Current Conn.

Max Conn. :

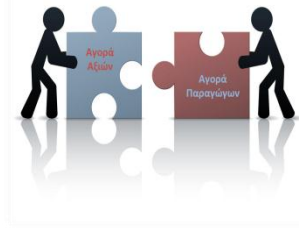

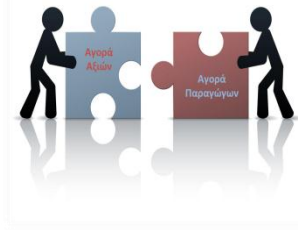

Κύριες Νέες Λειτουργίες/Αλλαγές

- ▶ Μετάφραση του ΣΑΤ των Μελών στα Αγγλικά
- ▶ Διαχείριση Λογαριασμών & Υπολογαριασμών Εκκαθάρισης
- ▶ Διαχείριση Λογαριασμών Θέσης
- ▶ Διαχείριση Πιστωτικών Ορίων
- ▶ Διαχείριση Συναλλαγών
- ▶ Διαχείριση Θέσεων
- ▶ Νέα Αρχεία Επικοινωνίας
- ▶ Νέο API και για Αξίες και για Παράγωγα

Διαχείριση Λογαριασμών & Υπολογαριασμών Εκκαθάρισης



Action Edit Move Query Window Help



Clearing Accounts

07/03/2014

Clearing Accounts

Code : Abbreviation :

Description :

Clearing System :

Clearing Member :

Type : Account :

Activation Date : Deactivation Date :

Comments :

Clearing Sub-Accounts

Code	Description	Abbreviation	Percentage	Activation	Deactivation

Σύνδεση Λογαριασμών Εκκαθάρισης με Μέλη Διαπραγμάτευσης



Action Edit Move Query Window Help

Clearing Account - Trading Members Relation

ΟΜΙΛΟΣ ΕΛΛΗΝΙΚΑ ΧΡΗΜΑΤΙΣΤΗΡΙΑ
HELLENIC EXCHANGES GROUP

21/02/2014

Clearing Accounts

Clearing System :	CDER	Παράγωγα
Clearing Member :	0000000172	EUROBANK EQUITIES Α.Ε.Π.Ε.Υ.
Clearing Account :	EU1	CDER acc for 0000000172
Clearing Subaccount :	EU10	EU10 172

Relation with Trading Member

Trading Member	Name	Percentage	Automatic Approval	Activating Date	Inactivation Date
0000000157	EUROXX ΑΝΩΝΥΜΗ ΧΡΗΜ/ΚΗ ΕΤΑΙΡΕΙΑ	100	Auto	28/01/2014	30/01/2014
0000000157	EUROXX ΑΝΩΝΥΜΗ ΧΡΗΜ/ΚΗ ΕΤΑΙΡΕΙΑ	100	Auto	29/01/2014	30/01/2014
0000000157	EUROXX ΑΝΩΝΥΜΗ ΧΡΗΜ/ΚΗ ΕΤΑΙΡΕΙΑ	50	Auto	30/01/2014	
0000000172	EUROBANK EQUITIES Α.Ε.Π.Ε.Υ.	50	Manual	21/02/2014	

Legal Docs :

Copyright © 1998 - 2010 HELEX S.A.



Διαχείριση Λογαριασμών Θέσης

Action Edit Move Query Window Help
 [Icons: Save, Add, Delete, Copy, Paste, Undo, Redo, Print, Help]

Position Accounts
 ΟΜΙΛΟΣ ΕΛΛΗΝΙΚΑ ΧΡΗΜΑΤΙΣΤΗΡΙΑ
 HELLENIC EXCHANGES GROUP

21/02/2014

Position Accounts
 Reference Code : Abbreviation :
 Description :
 Clearing Member : [v]
 Clearing System : [v] Clearing Sub-Account : [v]
 Securities Account :
 Activation : 21/02/2014 Deactivation :
 Account Type : [v]
 Autonet Indicator : AutoNet [v]
 Creation Date : Creation User :
 Change Date :

Trading Codes

Trading Code	Position Account Reference Code	Trading Member		Activation Date	Deactivation Date
			[v]		
			[v]		
			[v]		
			[v]		
			[v]		
			[v]		
			[v]		
			[v]		

Κωδικός ταυτοποίησης λογαριασμού
 Record: 1/1 [OSC] [DBG]



Διαχείριση Πιστωτικών Ορίων

Initial Clearing Member Limits to Trading Member

OMIADΣ EAAHNIKA XPHMATIZITHPIA
HELLENIC EXCHANGES GROUP

25/02/2014

Initial Clearing Member Limits

Trade Date :
 Clearing System :
 Clearing Member :
 Clearing Account :
 Trading Limit :

Trading Member Name

<input type="text"/>	<input type="button" value="↓"/>
<input type="text"/>	<input type="button" value="↓"/>
<input type="text"/>	<input type="button" value="↓"/>
<input type="text"/>	<input type="button" value="↓"/>
<input type="text"/>	<input type="button" value="↓"/>
<input type="text"/>	<input type="button" value="↓"/>
<input type="text"/>	<input type="button" value="↓"/>
<input type="text"/>	<input type="button" value="↓"/>
<input type="text"/>	<input type="button" value="↓"/>
<input type="text"/>	<input type="button" value="↓"/>

Finalization

Change Trading Member Limits

OMIADΣ EAAHNIKA XPHMATIZITHPIA
HELLENIC EXCHANGES GROUP

25/02/2014

Trading Date :
 Clearing Space :
 Clearing Member :
 Clearing Account :
 Trading Limit : Guarantees :

Change Trading Member Limits

Trading Member	Code	Sub-Account	Current Trading Limit	Used Trading Limit	New Message Limit	Status
<input type="button" value="↓"/>						
<input type="button" value="↓"/>						
<input type="button" value="↓"/>						
<input type="button" value="↓"/>						
<input type="button" value="↓"/>						
<input type="button" value="↓"/>						
<input type="button" value="↓"/>						
<input type="button" value="↓"/>						
<input type="button" value="↓"/>						
<input type="button" value="↓"/>						

Trading Member Name. :
 Sub-Account Description. : Allocated Trading Limit :

Διαχείριση Συναλλαγών – Εντολών Εκκαθάρισης



Clearing Instruction Split

Clearing Instruction Split

SN : Trade Date :

B/S : Volume :

Symbol : BBGID :

Clearing System : Clearing Account : Clearing Sub-Account :

Participant :

Trading Member Code :

Position Account :

Customer Code :

Locked for T.M. :

Reference Code :

Split

New SN	Position Account	Customer Code	Volume
<input type="text"/>	<input type="text"/>	<input type="text"/>	<input type="text"/>
<input type="text"/>	<input type="text"/>	<input type="text"/>	<input type="text"/>
<input type="text"/>	<input type="text"/>	<input type="text"/>	<input type="text"/>
<input type="text"/>	<input type="text"/>	<input type="text"/>	<input type="text"/>
<input type="text"/>	<input type="text"/>	<input type="text"/>	<input type="text"/>

Apply Split

Copyright © 1998 - 2010 HELEX S.A.

Μετάθεση Εκκαθάρισης

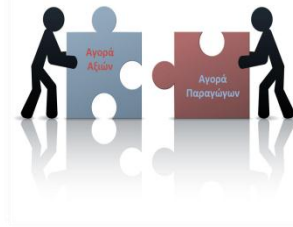

Action Edit Move Query Window Help

Clearing Instruction GiveUp / TakeUp

05/03/2014

GiveUp

Trade Date	SN	B/S	VolumeSymbol	BBGID	CLR System	CLR Account	C.M.	Counter-party Participant
		Buy						



Διαχείριση Θέσεων - Μεταφορά

Action Edit Move Query Window Help
 05/03/2014
Transfers Applications
 SN : Apply Date : 05/03/2014 Clearing System :

ORG
 Participant :
 Position Account : CLR Account : CLR Subaccount :
 Investor :

DEST
 Participant :
 Position Account : CLR Account : CLR Subaccount :
 Investor :

Date inserted : Status : Under Approval
 Comment :

Transfer : Not selected
 Select Positions / Trades
 Entire Position Account

Positions | Clearing Instructions | Manage Application Details
Positions

Position Account	Position Trading Code	Available Long	Available Short	Selected Long	Selected Short

Clearing System
 Record: 1/1 List of Values <OSC> <DBG>

Διαχείριση Θέσεων - Εξασκήσεις



Application window: Exercise

Menu: Action Edit Move Query Window Help

Toolbar: [Icons for file operations, navigation, and help]

Sub-window: Cancel Exercise

Sub-window Menu: Action Edit Move Query Window Help

Sub-window Toolbar: [Icons for file operations, navigation, and help]

Table: Clearing Instructions

Position Account	Account	Investor	Instruction SN	Trade Date	Instruction Trading Code	Type	Volume
							<input checked="" type="checkbox"/>
							<input type="checkbox"/>
							<input type="checkbox"/>
							<input type="checkbox"/>
							<input type="checkbox"/>
							<input type="checkbox"/>
							<input type="checkbox"/>
							<input type="checkbox"/>
							<input type="checkbox"/>

Cancel Exercise

Copyright © 1998 - 2010 HELEX S.A.

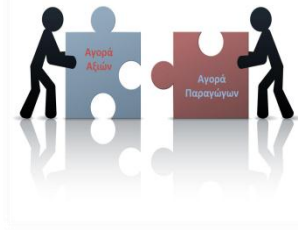

Νέο API (v 2.0) για το ΣΑΤ

- ▶ Καλύπτει και μετοχές και παράγωγα
- ▶ Χρησιμοποιεί το Athex Gateway
- ▶ Υποστηρίζει ISO 15022, FIXML και Proprietary XML (όπου απαιτείται)
- ▶ Ειδικά για τα παράγωγα υποστηρίζει:
 - Διαχείριση Μερίδων και Λογαριασμών Αξιών
 - Διαχείριση Συναλλαγών – Εντολών Εκκαθάρισης (Split, Give Up, Change)
 - Διαχείριση Θέσεων (μεταφορά, εξασκήσεις)
 - Αναφορές (Θέσεις, Κινήσεις, διαχείριση κινδύνου)

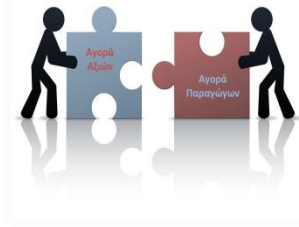

Σημαντικές Αλλαγές στη λειτουργία της αγοράς Παραγώγων (1 από 2)

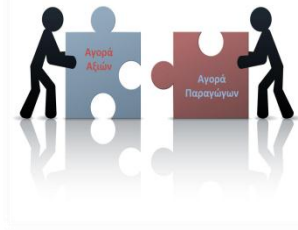

- ▶ Η Διαχείριση λογαριασμών (άνοιγμα – κλείσιμο) πελάτη γίνεται από το EM
- ▶ Σύνδεση λογαριασμού θέσης – κωδικού διαπραγμάτευσης θα γίνεται από το EM
- ▶ Διαχείριση εγγυήσεων. Εγγυήσεις πελατών θα πρέπει να μεταφέρονται από το EM σε λογαριασμό πελατείας του EM (χρηματικά ποσά και αξίες)
- ▶ Κατάργηση της έννοιας της Τράπεζας Περιθωρίου Ασφάλισης (Margin Bank) και των margin account.
- ▶ Χρηματικές ασφάλειες για λογαριασμό εκκαθάρισης θα κατατίθενται από το EM σε υπολογαριασμό τράπεζας διακανονισμού στο T2.
- ▶ Τα ομόλογα για να τεθούν ως ασφάλεια θα πρέπει να μεταφερθούν στο ΣΑΤ.

Σημαντικές Αλλαγές στη λειτουργία της αγοράς Παραγώγων (2 από 2)

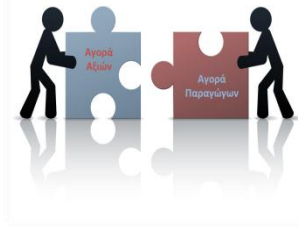

- ▶ Δικαίωμα χρήσης από την ΕΤΕΚ ασφαλειών των λογαριασμών εκκαθάρισης ακόμα και σε περίπτωση υπερημερίας άλλου μέλους (για κάλυψη ρευστότητας)
- ▶ Δικαίωμα χρήσης από την ΕΤΕΚ εισφορών του ΕΜ στο κεφάλαιο εκκαθάρισης σε περίπτωση υπερημερίας άλλου μέλους (για κάλυψη ρευστότητας)
- ▶ Δυνατότητα μεταφοράς λογαριασμού εκκαθάρισης (διακριτού ή πελατείας) σε άλλο εκκαθαριστικό μέλος (σε περίπτωση default του ΕΜ)
- ▶ Κατανάλωση πιστωτικού ορίου κατά την εισαγωγή εντολών.
- ▶ Δανεισμός τίτλων. Δυνατότητα του χειριστή να δανείζει μετοχές από το χαρτοφυλάκιο του πελάτη μετά από σχετική εξουσιοδότηση.
- ▶ Όλες οι εξασκήσεις θα γίνονται από τα ΕΜ.

Χρονοδιάγραμμα

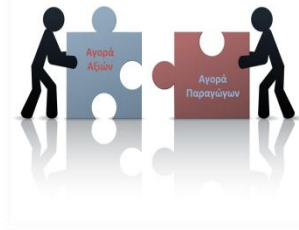

- ▶ **14 Μαρτίου:** Συμπληρωματικά Περιγραφικά Κείμενα και Προδιαγραφές Αρχείων
- ▶ **14 Μαρτίου:** Κατάργηση περιβάλλοντος δοκιμών ΣΑΤ 2 (τρέχουσα έκδοση παραγωγής)
- ▶ **17 Μαρτίου:** Διάθεση Περιβάλλοντος Δοκιμών ΣΑΤ 3.0 και Σεναρίων Ελέγχου (1^η έκδοση)
- ▶ **27 Μαρτίου:** Παρουσίαση νέας έκδοσης ΟΡΑΜΑ
- ▶ **28 Μαρτίου:** Παρουσίαση νέας έκδοσης ΟΡΑΜΑ
- ▶ **31 Μαρτίου:** Κατάργηση περιβάλλοντος δοκιμών ΟΑΣΗΣ 3.5 (τρέχουσα έκδοση παραγωγής)
- ▶ **01 Απριλίου:** Παρουσίαση νέας έκδοσης Σ.Α.Τ.
- ▶ **03 Απριλίου :** Ενημερωτική εκδήλωση προς τους System Vendors και τους Υπεύθυνους Μηχανογράφησης των Μελών
- ▶ **08 Απριλίου :** Παρουσίαση νέας έκδοσης Σ.Α.Τ.
- ▶ ...
- ▶ **5 Μαΐου:** Λειτουργία σε Παραγωγή